

INSTALLATION MANUAL

Inštalčný manuál / Installationsanleitung

DDK-LED HBE [ECONOMY]

Type Typ Typ	Power Výkon Leistung +/- 2%	Lumen Lumen Lumen +/- 9,3%	Angle Uhol Winkel	Color rendering index Index podania farieb / Farbwiedergabe-Index	Color temperature Teplota chromatickosti / Korrelierte Farbtemperatur +/- 100K	Net Weight Čistá Váha Netto
	(W)	(lm)	°	CRI (Ra>	CCT (K)	kg
DDK-HBE 80	80	> 8000	15/30/45/60/100	70	2800 -6500K	5,55 5,14 5,04
DDK-HBE 100	100	> 10000	15/30/45/60/100	70	2800 -6500K	5,55 5,14 5,04
DDK-HBE 120	120	> 12000	15/30/45/60/100	70	2800 -6500K	5,55 5,14 5,04
DDK-HBE 150	150	> 15000	15/30/45/60/100	80	2800 -6500K	5,55 5,14 5,04
DDK-HBE 160	160	> 16000	15/30/45/60/100	70	2800 -6500K	6,15 5,74 5,64
DDK-HBE 200	200	> 20000	15/30/45/60/100	70	2800 -6500K	6,55 6,14 6,04

Product Including / Obsah balenia / Packungsinhalt

- 1* Lampshade / Tienidlo / Schirm:



- 1*Veil (already fixed onto lamp body) / clona (pripevnená k telu svietidla) / Blende (an Beleuchtungskörper befestigt)



- 1*Lamp body / telo svietidla / Beleuchtungskörper

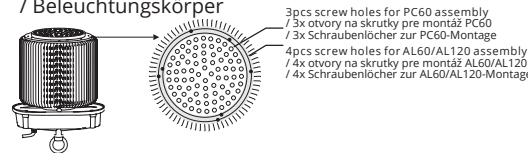

with Lampshade / s tienidlom / mit Lampenschirm

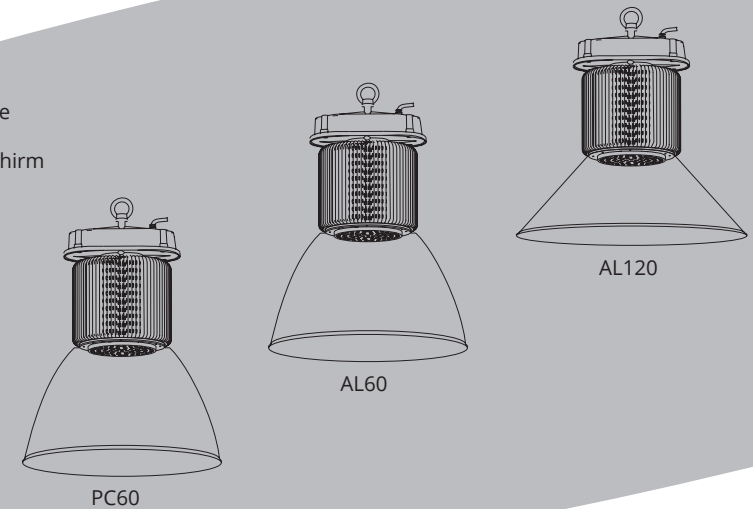

System Connection Diagram / Systém zapojenia / System-Schaltplan

Put the lamp in the right place after checking the hook. Make connection with mains supply as per following instruction and light up

/ Skontrolujte háčik a zaveste svietidlo na správne miesto. Podľa nasledujúcich inštrukcií zapojte do hlavného prívodu a svietidlo zažnite.

/ Überprüfen Sie das Häkchen und hängen Sie die Leuchte am richtigen Platz. Laut nachstehenden Weisungen schalten Sie in Hauptstromanschluss und zünden Sie die Leuchte an.

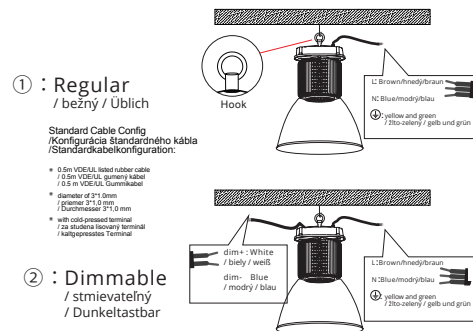

CONTENTS / Obsah / Inhalt

Dimensions & Weight / Rozměry & Váha / Größe & Gewicht	1
Product including / Obsah balenia / Packungsinhalt	1
System connection diagram / Systém zapojenia / System-Schaltplan	1
Foreword / Predslov / Vorwort	2
Safety warnings / Bezpečnostné opatrenia / Sicherheitshinweise	2
Warranty / Záruka / Garantie	2
Installation / Pokyny na montáž / Montage der Leuchte	3

Thanks for choosing our DDK-LED HBE. We strongly recommend you to read this manual carefully before installation and usage.

Make sure you have completely understood the assembly instructions so as to ensure normal working of DDK-LED HBE.

Safety Warnings

In order to ensure perfect quality of the product and safe usage, please follow the instructions:

1. Before opening the package, check for external damage during transportation. If damage has occurred, do not use the product and contact the supplier immediately.
2. If the internal contents of the package are damaged in any way, keep the contents inside the package and contact the supplier immediately.
3. Do not attempt to use the damaged product.
4. The product should be installed, dismantled, and maintained by a qualified electrician. The supplier does not assume responsibility for problems or damages that occur due to mishandling from unauthorized use.
5. Choose an installation location which can withstand 10 times the weight of the product.
6. Clean the lampshade and veil with a soft cloth and mild detergent. Do not use sandpaper, polishing powders, alcohol, gasoline, or liquid.
7. Do not connect the cable with the power on. Make sure the connections are correct by using a circuit meter before turning on the power.

This manual applies to this model product only, for more information, please contact our staff.

Warranty

This product is guaranteed for 5 years from the date of sale. The warranty does not cover defects caused by improper handling.

Date of sale:

Stamp and signature of the seller:

2

Lampshade Assembly-AL60/AL120

1. Unpack the lamp body and loosen the 4pcs screws. NO need to take the screws out.

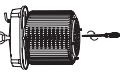

2. Keep the lamp body remain upright with veil up. Place the 4pcs screws into the bigger fixing holes on lampshade, shown in Figure A. And then rotate the lampshade clockwise until the 4pcs screws fit into the smaller fixing holes, shown in Figure B.

AL60 lampshade:



Figure A

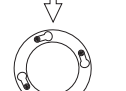

Figure B

AL120 lampshade:

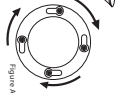

Figure A

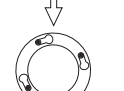
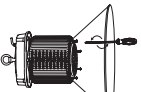

Figure B

3. Tighten the screws and make sure they fit well.



Lampshade Assembly-PC60

1. Unpack the lamp body and screw out 3pcs. screws on the surface.

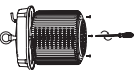

2. Keep the lamp body remain upright with veil up. screw back 3pcs screws by matching PC60 lampshade with lamp body and tighten them well.

- PC60 lampshade:

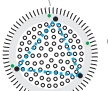
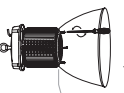

Ďakujeme, že ste si vybrali naše vysoko účinné výškové svietidlo DDK-LED HBE. Dôrazne odporúčame, aby ste si pred inštaláciou a použitím manuál starostlivo prečítali. Uistite sa, že ste úplne pochopili návod na montáž tak, aby sa zabezpečilo správne fungovanie vysoko účinného výškového svietidla.

Bezpečnostné opatrenia

Dodržujte prosím nasledovné inštrukcie za účelom zabezpečenia dokonalej kvality výrobku a bezpečné použite:

1. Skontrolujte prosím pred otvorením obalu, či nedošlo k poškodeniu pri preprave. V prípade poškodenia ho nepoužívajte a okamžite informujte svojho dodávateľa.
2. Ak by bol výrobok akýmkoľvek spôsobom poškodený, nechajte ho v pôvodnom obale a ihneď sa obráťte na svojho dodávateľa.
3. Prosím, nepokúšajte sa používať poškodený výrobok.
4. Výrobok by mal byť nainštalovaný, demontovaný a udržiavaný kvalifikovaným elektrikárom. Dodávateľ neodpovedá za prípadné problémy alebo škody, ktoré vzniknu v dôsledku nesprávneho zaobchádzania, akými sú operácie nepovolené v tomto návode na montáž.
5. Za účelom bezpečnej inštalácie zvolte na montáž miesto, ktoré udŕži 10 násobnú hmotnosť výrobku.
6. Utrite tienidlo a clonu s mäkkou handričkou jemne namočenou do neutrálneho čistiaceho prostriedku. Uistite sa, že používate zladny sklenený papier, leštiaci prášok alebo alkohol, benzín atď.
7. Chadiť tohto LED výškového svietidla sa odporúča čistiť vysokoakčným kompresorom.
8. Nepripájajte káble so zapnutým napájaním, uistite sa, že pripojenie je správne a nehrozí žiadny skrat.
9. Pri zabíraní pripadajúcej deformácie sa uistite, že nie sú žiadne sily alebo tlaky vyvíjajúce na hliníkové tienidlo.

Tento návod na obsluhu sa vzťahuje iba k tomuto modelu výrobku, pre viac informácií kontaktuje prosím našich zamestnancov.

Zárúka

Na tento výrobok sa poskytuje záruka 5 rokov od dátumu predaja. Záruka sa nevzťahuje na závady spôsobené nevhodným zaobchádzaním.

Dátum predaja:

Razítko a podpis predávajúceho:

2

Montáž tienidla - AL60/AL120

1. Rozbaliť telo svietidla a uvoľniť 4 skrutky. Nie je potrebné skrutky vybrať úplne.

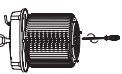

2. Držte telo svietidla vo vzpriamenej polohe clonou hore. Vložte 4 skrutky do väčších upevňovacích otvorov, ako je ukázané na obrázku A. Točte tienidlo v smere hodinových ručičiek, pokiaľ 4 skrutky nezapadnú do menších upevňovacích otvorov, ukázané na obrázku B.

AL60 tienidlo:



Figure A

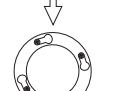

Figure B

AL120 tienidlo:

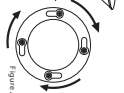
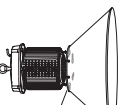

Figure A

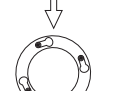
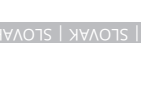
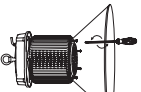

Figure B

3. Uťahnite skrutky a uistite sa, že pevne držia.



Montáž tienidla - PC60

1. Rozbaliť telo svietidla a úplne vyskrutkuje 3 skrutky.

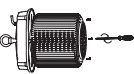

2. Držte telo svietidla vo vzpriamenej polohe clonou hore. Spojte telo svietidla s PC60 tienidlom vmiestdiť otvorov na skrutky. Následne priskrutkujte 3 skrutky a podlahe upevniť.

- PC60 tienidlo:

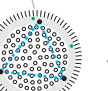
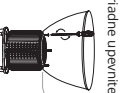

Vielen Dank, dass Sie sich für unsere Leuchte DDK-LED HBE entschieden haben. Wir empfehlen nachdrücklich, vor der Installation und Anwendung diese Anleitung sorgfältig durchzulesen. Versichern Sie sich bitte, ob Sie die Montageanleitung so vollständig verstanden, dass ein richtiges Funktionieren der Leuchte gewährleistet wird.

Sicherheitsmaßnahmen

Bitte befolgen Sie folgende Hinweise, um perfekte Produktqualität und sichere Nutzung des Produktes zu gewährleisten:

1. Bitte prüfen Sie vor dem Öffnen der Verpackung, ob es zu keinen Transportschäden kam. Im Falle einer Beschädigung verwenden Sie es nicht und informieren Sie sofort Ihren Lieferanten.
2. Sollte das Produkt in irgendeiner Weise beschädigt sein, lassen Sie es in der Originalverpackung und wenden Sie sich sofort an Ihren Lieferanten.
3. Bitte versuchen Sie nicht, das beschädigte Produkt zu verwenden.
4. Das Produkt sollte durch eine Elektrofachkraft installiert, demontiert und gewartet werden. Der Lieferant haftet nicht für etwaige Probleme bzw. Schäden, die durch unsachgemäße Handhabung entstehen, wie die in dieser Montageanleitung unterlächte Operationen sind.
5. Zwecks sicherer Installation wählen sie einen Ort für die Montage, der das 10-fache Gewicht des Produktes standhält.
6. Wischen Sie den Leuchtschirm und den Blendschutz mit einem weichen in ein neutrales Reinigungsmittel getränkten Tuch. Versichern Sie sich bitte, dass Sie kein Glaspapier, Poliermittel oder Alkohol, Benzin, usw. verwenden.
7. Es wird empfohlen, den Kühlkörper dieser LED Leuchte mit einem Hochdruckkompressor zu reinigen.
8. Schließen Sie die Kabel nicht mit angeschlossener Stromversorgung an, versichern Sie sich, dass der Anschluss richtig ist und dass es kein Kurzschluss droht.
9. Um mögliche Verformungen zu vermeiden, versichern Sie sich bitte, dass es keine Kräfte bzw. kein Druck auf den Aluminiumschirm ausgeübt werden.

Garantie

Dieses Produkt ist für 5 Jahre ab Kaufdatum garantiert. Die Garantie erstreckt sich nicht auf Mängel, die durch unsachgemäße Behandelng verursacht werden.

Verkaufsdatum:

Stempel und Unterschrift des Verkäufers:

2

Schirmmontage - AL60/AL120

1. Packen Sie den Beleuchtungskörper aus und lösen Sie 4 Schrauben. Es ist nicht erforderlich, die Schrauben ganz herauszunehmen..

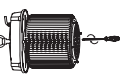

2. Halten Sie den Beleuchtungskörper in aufgerichteter Lage mit der Blende nach oben. Legen Sie 4 Schrauben in große Befestigungslöcher ein, wie in der Abbildung A gezeigt ist. Drehen Sie den Schirm im Uhrzeigersinn, bis 4 Schrauben in kleinere Befestigungslöcher einrasten, siehe Abbildung B.

AL60 Schirm:



Figure A

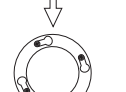

Figure B

AL120 Schirm:

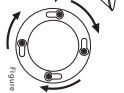

Figure A

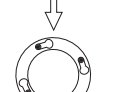
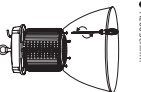
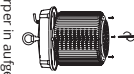

Figure B

3. Ziehen Sie die Schrauben an und versichern Sie sich, dass sie festen Halt haben.



1. Packen Sie den Beleuchtungskörper aus und schrauben Sie 3 Schrauben ganz aus.



2. Halten Sie den Beleuchtungskörper in aufgerichteter Lage mit der Blende nach oben. Verbinden Sie den Beleuchtungskörper mit PC60 - Schirm in Schraublöcher. Nachfolgend schrauben Sie 3 Schrauben an und befestigen Sie richtig.

- PC60 Schirm:

